

## LINEAclick

2813-450160

2814-350045

4240-050160

2813-040160

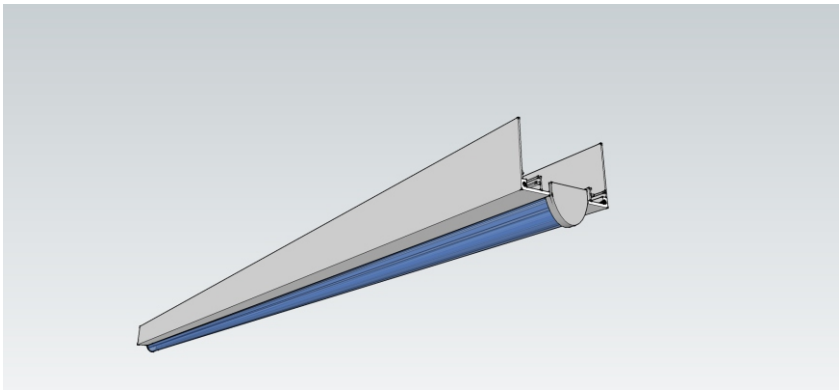

**DE** Bedienungsanleitung

**EN** User manual

**FR** Mode d'emploi

<b>Technische Daten / technical details</b>	2813-450160	2814-350045
<b>Données techniques / Datos técnicos</b>		
Lichtfarbe/ color temperature Couleur de la lumière	tageslichtweiß/ cold white blanc froid	tageslichtweiß/ cold white blanc froid
Abstrahlwinkel/ beam angle Angle du faisceau	160°	45°
Abmessungen/ dimensions Dimensions	1530 x 73 x 61 mm	1530 x 73 x 61 mm
Eingangsspannung/ input voltage Tension d'entrée	176-240 V AC/DC	176-240 V AC/DC
Temperaturbereich/ working temperature Plage de température	-20 - +50°C	-20 - +50°C
Leistungsaufnahme/ power consumption Consommation d'énergie	50 W	50 W
Leistungsfaktor/ power factor Facteur de puissance/ Factor de potencia	0,90	0,90
Dimmbar/ dimmable/ Dimmable	ja/ yes/ oui	ja/ yes/ oui



<b>Technische Daten / technical details</b>	4340-050160	2813-040160
<b>Données techniques / Datos técnicos</b>		
Lichtfarbe/ color temperature Couleur de la lumière	tageslichtweiß/ cold white blanc froid	neutralweiß/ neutral white blanc neutre
Abstrahlwinkel/ beam angle Angle du faisceau	160°	160°
Abmessungen/ dimensions Dimensions	1530 x 73 x 61 mm	1530 x 73 x 61 mm
Eingangsspannung/ input voltage Tension d'entrée	220-240 V AC	176-240 V AC/DC
Temperaturbereich/ working temperature Plage de température	-20 - +50°C	-20 - +50°C
Leistungsaufnahme/ power consumption Consommation d'énergie	25 W	50 W
Leistungsfaktor/ power factor Facteur de puissance/ Factor de potencia	0,90	0,90
Dimmbar/ dimmable/ Dimmable	1-10 V	ja/ yes/ oui



## Lieferumfang/ Scope of delivery/ Étendue des fournitures

- LINEAclick
- Bedienungsanleitung/ User manual/ Mode d'emploi/ Instrucciones de uso

## Bestimmungsgemäße Verwendung/ Intended use/ Utilisation conforme

(DE) Ortsfeste Leuchte im Innenbereich

(EN) Indoor fixed luminaire

(FR) Luminaire fixe d'intérieur

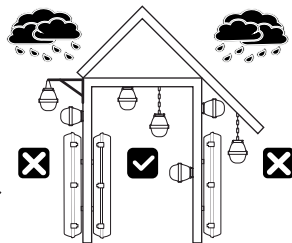

## Achtung/ Attention/ Attention

(DE) Die Lichtquelle dieser Leuchte ist nicht ersetzbar; wenn die Lichtquelle ihr Lebensdauerende erreicht hat, ist die gesamte Leuchte zu ersetzen.

(EN) The light source of this luminaire is not replaceable; when the light source reaches its end of life, the whole luminaire shall be replaced.

(FR) La source lumineuse de cette lampe n'est pas remplaçable. Lorsque celle-ci ne fonctionnera plus, il faudra alors procéder à un échange complet du luminaire

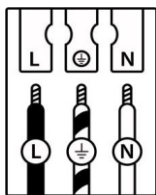

	(DE)	(EN)	(FR)
L	Stromführender Leiter - braun	Live conductor - brown	Conducteur - marron
PE	Schutzleiter gelb-grün	Earth conductor yellow-green	Conducteur de protection (terre) - jaune-vert
N	Neutralleiter blau	Neutral conductor blue	Conducteur neutre - bleu

## Konformität/ Conformity/ Conformité

(DE) Hiermit erklärt DOTLUX GmbH, dass dieses Produkt den EU-Richtlinien EMC 2014/30/EU, LVD 2014/35/EU, RoHS 2011/65/EU und der Ökodesign-Richtlinie 2009/125/EG entspricht.

(EN) DOTLUX GmbH hereby declares that this product complies with the EU Directives EMC 2014/30/EU, LVD 2014/35/EU, RoHS 2011/65/EU and the Ecodesign Directive 2009/125/EC.

(FR) DOTLUX GmbH déclare par la présente que ce produit est conforme aux directives européennes EMC 2014/30/EU, LVD 2014/35/EU, RoHS 2011/65/EU et à la directive sur l'écoconception 2009/125/CE.

# INSTALLATION

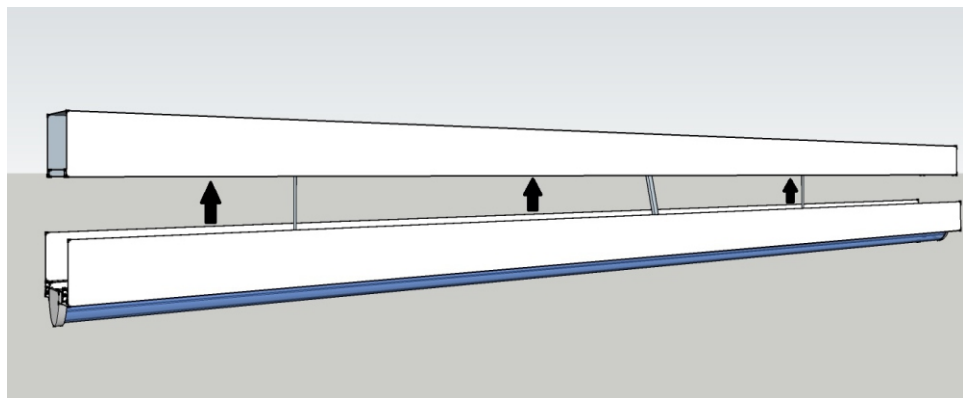
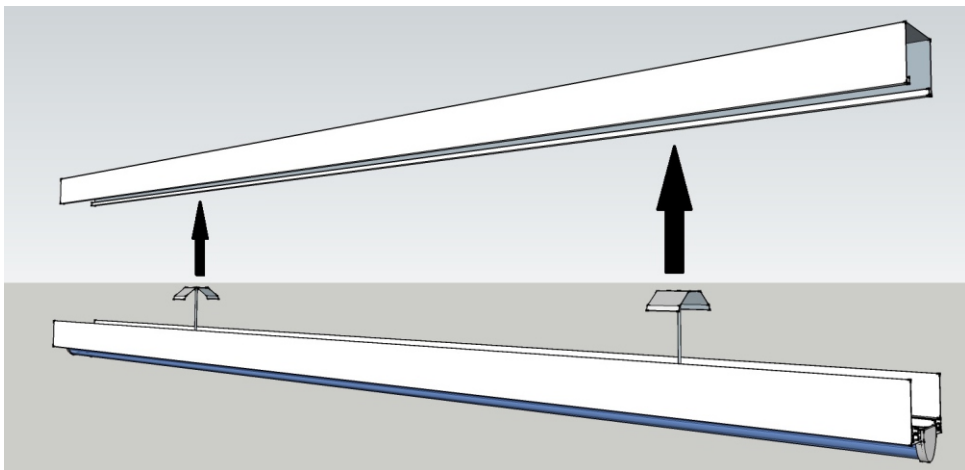
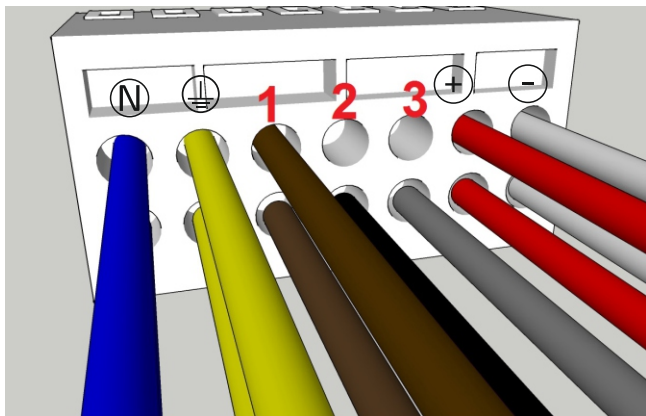

## 1. Vor der ersten Benutzung / Haftungshinweise

Liebe Kundin, lieber Kunde,

entpacken Sie das Produkt vorsichtig und prüfen Sie es auf Vollständigkeit und Unversehrtheit. Bei Beschädigungen am Kabel, Glas oder den elektrischen Teilen darf die Leuchte nicht betrieben werden. Wenden Sie sich in solch einem Falle umgehend an die unter Punkt 9 genannte Serviceadresse. Lesen Sie diese Anleitung sorgfältig durch. Sie vermeiden dadurch Fehler, die zu einer Gefahr oder Funktionsstörung führen könnten. Bewahren Sie die Anleitung für spätere Fragen auf. Geben Sie die Anleitung an jeden nachfolgenden Besitzer oder Benutzer des Produkts weiter. Stellen Sie sicher, dass gegebenenfalls jede erhaltene Ergänzung an die Anleitung beigefügt ist. Der Hersteller kann nicht für Personen- oder Sachschäden verantwortlich und/oder haftbar gemacht werden, die verursacht werden durch:









- unsachgemäße Montage
- vorgenommenen Änderungen am Produkt
- nicht bestimmungsgemäße Verwendung
- Nichtbeachtung der vorliegenden Hinweise



## 2. Konformitätserklärung

Der vollständige Text der EU-Konformitätserklärung ist unter der folgenden Internetadresse verfügbar:

<https://www.dotlux.de/konformitaetserklaerungen/>

## 3. Symbole Schutzart / Schutzklasse

	<b>IP 20</b>	Schutz vor: Fremdkörpern mit $\phi \geq 12,5$ mm, Zugang mit den Fingern oder ähnlichen Gegenständen. <b>Kein Wasserschutz.</b>
	<b>IP 40</b>	Schutz vor: Fremdkörpern mit $\phi \geq 1,0$ mm, Zugang mit Drähten oder ähnlichen Gegenständen bis 1,0 mm Dicke. <b>Kein Wasserschutz.</b>
	<b>IP 44</b>	Schutz vor: Fremdkörpern mit $\phi \geq 1,0$ mm, Zugang mit Drähten oder ähnlichen Gegenständen bis 1,0 mm Dicke, Spritzwasser aus allen Richtungen (360°).
	<b>IP 54</b>	Schutz vor: Staubablagerungen (in schädigender Menge), Spritzwasser aus allen Richtungen (360°). Vollständiger Schutz gegen Berührung.
	<b>IP 65</b>	Schutz vor: Staubeintritt (staubdicht), Strahlwasser aus einer Düse aus allen Richtungen (360°). Vollständiger Schutz gegen Berührung.
	<b>IP 66</b>	Schutz vor: Staubeintritt (staubdicht), starkem Strahlwasser. Vollständiger Schutz gegen Berührung.
	<b>IP 67</b>	Schutz vor: Staubeintritt (staubdicht), Eintauchen bei festgelegtem Druck und Zeit. Vollständiger Schutz gegen Berührung.
	<b>IP 69</b>	Schutz vor: Staubeintritt (staubdicht), Schutz gegen Wasser bei Hochdruck-/ Dampfstrahlreinigung, speziell Landwirtschaft, Vollständiger Schutz gegen Berührung

	<b>Schutzklasse: I</b>	Die Leuchte hat einen Schutzleiteranschluss. Schließen Sie den Schutzleiter (grün-gelbe Ader) an die gekennzeichnete Erdungsschraube an.
	<b>Schutzklasse: II</b>	Die Leuchte ist besonders isoliert und darf nicht an einen Schutzleiter angeschlossen werden.
	<b>Schutzklasse: III</b>	Die Leuchte darf nur an Sicherheitskleinspannung angeschlossen werden.

## 4. Weitere Symbole

Beachten Sie immer die Symbole auf der Verpackung und in dieser Montageanleitung.

 Diese Anleitung setzt Fachkenntnisse voraus, die einer abgeschlossenen Ausbildung im Elektrohandwerk entsprechen.

 **Achtung! Beachten Sie unbedingt die allgemeinen Sicherheits- und Warnhinweise.**

## 5. Sicherheits- und Unfallverhütungsvorschriften

Beachten Sie für die Montage und die Wartung die nationalen Montage- und Unfallverhütungsvorschriften.



**Arbeiten Sie niemals bei anliegender Spannung an der Leuchte. Achtung - Lebensgefahr!**



Der elektrische Anschluss darf nur von einer Elektrofachkraft vorgenommen werden.

Lassen Sie beschädigte elektrische Teile ausschließlich von einer Elektrofachkraft ersetzen.



**Dieses Produkt und seine Verpackung enthalten Kleinteile, die von Kindern verschluckt werden können.**

**Halten Sie Kinder vom Produkt und der Verpackung fern!**



Ersetzen Sie umgehend jedes zerbrochene Schutzglas. Verwenden Sie dabei ausschließlich Originalteile.



Mindestabstand zu beleuchteten Gegenständen

## 6. Bestimmungsgemäße Verwendung / Vorhersehbare Fehlanwendung

Dieses Produkt dient zur Beleuchtung. Weitere Angaben zur bestimmungsgemäßen Verwendung sind der Montageskizze zu entnehmen. Keinen starken mechanischen Beanspruchungen oder starker Verschmutzung aussetzen. Aus Sicherheitsgründen dürfen Sie das Produkt nicht verändern und/oder umbauen. Eine andere Verwendung, wie zuvor beschrieben, kann zur Beschädigung des Produktes führen. Dies kann Gefahren hervorrufen, wie z. B. Kurzschluss, elektrischer Schlag oder Brand.

## 7. Reinigung / Wartung



**Bei Reinigungs- / Wartungsarbeiten und vor dem Leuchtmittelwechsel muss die Leuchte unbedingt abkühlen und ausgeschaltet sein!**

Überprüfen Sie die Spannungsfreiheit. Zur regelmäßigen Reinigung (2 bis 3-mal jährlich) verwenden Sie ein trockenes oder leicht angefeuchtetes Tuch und niemals Chemikalien oder Scheuermittel. Für Edelstahlleuchten empfiehlt sich die Verwendung eines Edelstahlreinigers. Verwenden Sie nur die auf der Verpackung angegebenen Leuchtmittel.

Folgende umweltbedingte Einflüsse können unerwünschte Wirkungen auf die Oberfläche des Produktes haben: saurer Regen und Boden, hoher Salzgehalt in der Luft, Reinigungsmittel, Dünger (insbesondere in Blumenbeeten), Streusalz, andere chemische Substanzen (z. B. Pflanzenschutzmittel).

## 8. Hinweise zur Entsorgung

 Ab dem Zeitpunkt der Umsetzung der europäischen Richtlinien 2012/19/EU und 2006/66/EG in nationales Recht gilt folgendes: Elektrische und elektronische Geräte sowie Batterien dürfen nicht mit dem Hausmüll entsorgt werden. Der Verbraucher ist gesetzlich verpflichtet, elektrische und elektronische Geräte sowie Batterien am Ende ihrer Lebensdauer an den dafür

eingerrichteten, öffentlichen Sammelstellen oder an die Verkaufsstelle zurückzugeben. Einzelheiten dazu regelt das jeweilige Landesrecht. Das Symbol auf dem Produkt, der Gebrauchsanleitung oder der Verpackung weist auf diese Bestimmungen hin. Mit der Wiederverwertung, der stofflichen Verwertung oder anderen Formen der Verwertung von Altgeräten/ Batterien leisten Sie einen wichtigen Beitrag zum Schutz unserer Umwelt

## 9. Serviceadresse

DOTLUX GmbH

Richard-Stuecklen Str. 7, 91781 Weissenburg

Tel: +49 9141/40510 Fax: +49 9141/4051999

info@dotlux.de

www.dotlux.de

## 1. Before Using / Notice of Liability

Dear customer,

please unpack the products carefully and check that the delivery is complete and that the units are undamaged. Do not operate lamps with a damaged electrical part, cable or glass. In cases of damaged components, you should contact the mentioned service address (point 9) immediately. Please read these instructions carefully. Thereby mistakes are avoided that could lead to hazards or malfunction. Keep the instructions and the installation manual in a safe place for future reference. The manual must be passed on to all subsequent owners or users of the product. Ensure that any supplements you may receive have also been appended to the manual. The manufacturer cannot accept any responsibility and/or liability for bodily injury or property damage due to:









- improper installation
- unauthorized modification of the product
- improper use
- non-compliance with these instructions



## 2. Declaration of Conformity

The full text of the EU declaration of conformity is available at the following Internet address:

<https://www.dotlux.de/konformitaetserklaerungen/>

## 3. Symbols IP protection / Protection class

	<b>IP 20</b>	Protection against: Solid objects with $\phi \geq 12.5$ mm, contact with fingers or similar objects. <b>No protection against liquid ingress!</b>
	<b>IP 40</b>	Protection against: Solid objects with $\phi \geq 1.0$ mm, contact with wires, tools or similar objects with $\phi \geq 1.0$ mm. <b>No protection against liquid ingress!</b>
	<b>IP 44</b>	Protection against: Solid objects with $\phi \geq 1.0$ mm, contact with wires, tools or similar objects with $\phi \geq 1.0$ mm, splashed water from all directions (360°).
	<b>IP 54</b>	Protection against: Dust deposition (of a harmful amount), all contact from solid objects, splashed water from all directions (360°).
	<b>IP 65</b>	Protection against: dust ingress (dust-tight), all contact from solid objects, water ingress caused by a nozzle (low pressure water jets) from all directions (360°).
	<b>IP 66</b>	Protection against: dust ingress (dust-tight), all contact from solid objects, powerful water jets.
	<b>IP 67</b>	Protection against: dust ingress (dust-tight), all contact from solid objects, temporary immersion in water under defined conditions of pressure and time.
	<b>IP 69</b>	Protection against: dust ingress (dust-tight), protection against water in case of high pressure / steam jet cleaning, especially agriculture, complete protection against contact

	<b>Protection class: I</b>	The luminaire has a connection for a protective earth conductor. Connect the protective earth conductor (green-yellow wire) to the correspondingly marked earth screw.
	<b>Protection class: II</b>	The luminaire has special insulation and must not be connected to a protective earth conductor.
	<b>Protection class: III</b>	The luminaire may only be connected to safety extra-low voltage.

## 4. Other Symbols

Always follow the symbols on the packaging and in the instructions. The characters and symbols are explained below:



This manual assumes knowledge which corresponds to a completed training as an electrician.





**Attention! Basic safety precautions should always be followed.**





## 5. Safety Precautions

Please observe the national installation and safety regulations during installation, operation and maintenance.

 **Do not install the lamp when voltage is applied to the lamp. Caution: Danger to life!**

 Electrical connections may only be carried out by a qualified electrician. Damaged electronic parts may only be replaced by a qualified electrician.

 **This product and its packaging contain small parts that can be swallowed by children. For this reason, the product and its packaging must always be kept out of reach of children!**

  Replace any broken protective glass immediately. Always ensure that only original parts are being used.

 Minimum distance to illuminated objects

## 6. Intended Use / Foreseeable Misuse

This product is for lighting. Please see the assembly drawing for further information concerning intended use. Do not expose to strong mechanical stress or heavy contamination. For safety reasons, do not modify and/or convert the product as any other use may damage the product. This could lead to hazards such as short circuit, electrical shock or fire.

## 7. Maintenance / Care

 **Turn off the power and allow lamp to cool down before cleaning, maintaining or replacing the lamp!**

Check that there is no voltage. Use a dry or moist cloth for regular cleaning (2 or 3 times per year). Chemicals or abrasives must never be used. A special stainless steel cleaning agent is recommended for cleaning stainless steel luminaires. The following environmental influences can have undesirable effects on the surface of the product: acid rain and soil, high salt content in the air, cleaning agents, fertiliser (especially in flower beds), de-icing salt, other chemical substances (e.g. pesticides). Only the lamps stated on the packaging may be used.

## 8. Disposal Instructions

 After the implementation of the European Directive 2012/19/EU and 2006/66/EU in the national legal system, the following applies: Electric and electronic devices as well as batteries must not be disposed of with household waste. Consumers are obliged by law to return electrical and electronic devices as well as batteries at the end of their service lives to the public collecting points set up for this purpose of point of sale. Details to this are defined by the national law of the respective country. This symbol on the product, the instruction manual or the package indicates that a product is subject to these regulations. By recycling, reusing the materials or other forms of utilising old devices/batteries, you are making an important contribution to protecting our environment

## 9. Service Address

DOTLUX GmbH  
Richard-Stuecklen Str. 7, 91781 Weissenburg  
Tel: +49 9141/40510 Fax: +49 9141/4051 999  
info@dotlux.de  
www.dotlux.de

## 1. Avant la première utilisation / clause de non-responsabilité

Chers clients,

Veillez déballer le produit avec soin et vérifier qu'il ne manque rien au contenu. Si le câble, l'abat-jour ou toute autre pièce électronique est détériorée, le luminaire ne doit en aucun cas être utilisé. Dans ce cas, il est impératif que vous contactiez le service à l'adresse indiquée sous le point 9. Veuillez transmettre ce mode d'emploi à tout propriétaire ou utilisateur ultérieur du produit, et veillez à ce que toute modification éventuelle soit ajoutée aux instructions.

Le fabricant se dégage de toute responsabilité pour les dommages matériels ou corporels causés par :









- un modification inadéquat
- des modifications effectuées sur le produit
- une utilisation non-conforme
- le non-respect de présentes indications



## 2. Déclaration de conformité

Le texte complet de la déclaration UE de conformité est disponible à l'adresse internet suivante :

<https://www.dotlux.de/konformitaetserklaerungen/>

## 3. Signification des symboles

	<b>IP 20</b>	Protection contre l'intrusion de corps solides d'un diamètre supérieur ou égal à $\varnothing$ 12,5 mm, le contact avec les doigts ou les objets semblables. <b>Aucun protection contre l'intrusion d'eau !</b>
	<b>IP 40</b>	Protection contre l'intrusion de corps solides d'un diamètre supérieur ou égal à $\varnothing$ 1,0 mm, le contact avec des câbles ou des objets semblables d'une épaisseur supérieur ou égale à 1mm. <b>Aucun protection contre l'intrusion d'eau !</b>
	<b>IP 44</b>	Protection contre l'intrusion de corps solides d'un diamètre ou égal à $\varnothing$ 1mm, le contact avec des câbles ou des objets semblables d'une épaisseur supérieure ou égale à 1mm, les protections d'eau de toutes les directions (360°).
	<b>IP 54</b>	Protection contre l'intrusion massive de poussière, le contact avec des câbles ou des objets semblables d'une épaisseur supérieure ou égale à 1 mm, les projections d'eau de toutes les directions (360°).
	<b>IP 65</b>	Protection contre l'intrusion de poussière (hermétique à la poussière), le contact avec des câbles ou des objets semblables d'une épaisseur supérieure ou égale à 1mm, les jets d'eau provenant d'un tuyau dans n'importe quelle direction.
	<b>IP 66</b>	Protection contre l'intrusion de poussière (hermétique à la poussière), le contact avec des câbles ou des objets semblables d'une épaisseur supérieure ou égale à 1mm, les jets d'eau puissants.
	<b>IP 67</b>	Protection contre l'intrusion de poussière (hermétique à la poussière), le contact avec des câbles ou des objets semblables d'une épaisseur supérieure ou égale à 1mm, l'immersion dans l'eau à une pression donnée et pendant une certaine durée.
	<b>IP 69</b>	Protection contre : Entrée de la poussière (étanche à la poussière), protection contre l'eau lors du nettoyage à haute pression/à jet de vapeur, en particulier dans l'agriculture, protection complète contre le contact.

	<b>Classe de protection: I</b>	Le luminaire est doté d'un conducteur de protection. Connectez le conducteur de protection (fil vert-jaune) à la vis de prise de terre.
	<b>Classe de protection: II</b>	Le luminaire dispose d'une isolation spéciale et ne doit pas être connecté à un conducteur de protection.
	<b>Classe de protection: III</b>	Le luminaire ne doit être connecté qu'à une basse tension de sécurité.

## 4. Symboles utilisés

Veillez toujours prêter attention aux symboles sur l'emballage et sur la notice de montage. Voici la signification exacte des signes et symboles :

 Cette notice impose certaines connaissances spécifiques qui nécessitent une formation spécialisée en électronique.

 **Attention ! Veuillez impérativement respecter les recommandations et les avertissements concernant la sécurité.**

## 5. Recommandation de sécurité et prévention

Pour le montage, l'entretien et la mise en service, veuillez observer la réglementation nationale en vigueur en matière de montage et de prévention des accidents.

 **Ne manipulez jamais un luminaire sous tension – Danger de mort !**

 Seul un personnel spécialisé est habilité à effectuer des branchements électriques. Les pièces électroniques endommagées doivent uniquement être remplacées par un personnel spécialisé.

 **Ce produit et l'emballage comprennent des petites pièces susceptibles d'être avalées par les enfants. Veuillez tenir le produit et l'emballage hors de la portée des enfants !**

 Veuillez remplacer immédiatement un verre de protection endommagé. Pour cela, utilisez uniquement des pièces originales.

 X m Distance minimale aux objets éclairés

## 6. Utilisation conforme / possible erreurs d'utilisation

Ce produit sert à l'éclairage. Pour plus d'informations concernant l'utilisation conforme de ce produit, veuillez vous référer à la notice de montage- Vous trouverez plus d'informations concernant l'utilisation conforme dans le schéma de montage. Pour des raisons de sécurité, le produit ne doit être ni modifié, ni transformé. Une utilisation différente de celle décrite précédemment pourra entraîner la détérioration du produit et provoquer, par exemple, un court-circuit, un arc électrique, voire un incendie.

## 7. Entretien / Maintenance

 **Pour le nettoyage et l'entretien, et avant de remplacer une ampoule, le luminaire doit impérativement avoir été débranché et avoir refroidi quelques minutes !**

Ce produit sert à l'éclairage. Pour le nettoyage régulier (2 à 3 fois par an), veuillez utiliser un chiffon propre et légèrement humide, mais jamais de produits chimiques ou récurrents. Pour les luminaires en inox, il est recommandé d'utiliser un produit de nettoyage pour inox.

Les effets environnementaux suivantes peuvent avoir un impact indésirable sur la surface du produit : pluies et soles acides, forte concentration de sel dans l'air, produits de nettoyage, engrais (en particulier dans les massifs), sel de déneigement, autres substances chimiques (par ex. produits phytosanitaires). N'utiliser que les ampoules indiquées sur l'emballage.

## 8. Informations concernant le recyclage

 Conformément à la directive européenne 2012/19/EU et 2006/66/CE, et afin d'atteindre un certain nombre d'objectifs en matière de protection de l'environnement, les règles suivantes doivent être appliquées: Les appareils électroniques ainsi que les batteries ne doivent pas être éliminés avec les déchets ménagers. Le pictogramme „picto" présent sur le produit, son manuel d'utilisation ou son emballage indique que le produit est soumis à cette réglementation. Le consommateur doit retourner le produit / la batterie usager aux points de collecte prévus à cet effet. Il peut aussi le remettre à un revendeur. En permettant enfin le recyclage des produits ainsi que les batteries, le consommateur contribuera à la protection de notre environnement. C'est un acte écologique.

## 9. Adresse du service

DOTLUX GmbH  
Richard-Stuecklen Str. 7, 91781 Weissenburg  
Tél: +49 9141/40510 Fax: +49 9141/4051 999  
info@dotlux.de  
www.dotlux.de